

CAME 
BPT

CAME.COM

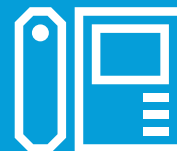

БЛОК ПИТАНИЯ ВИДЕОДОМОФОННОЙ СИСТЕМЫ

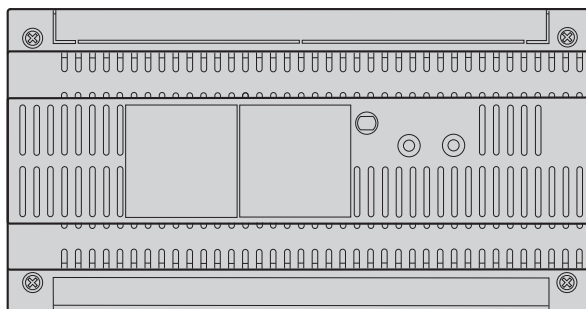

FB00353-RU



VA/01

ИНСТРУКЦИЯ ПО МОНТАЖУ

RU | **Русский**

ОБЩИЕ ПРАВИЛА БЕЗОПАСНОСТИ

- Внимательно прочитайте инструкции, прежде чем приступить к установке и выполнению работ, согласно указаниям фирмы-изготовителя.
- Монтаж, программирование, включение и техобслуживание изделия должны выполняться только квалифицированным и обученным персоналом в полном соответствии с действующими нормативами, правилами техники безопасности и утилизации упаковки.
- Электронные платы могут быть серьезно повреждены электростатическими зарядами. Поэтому при работе с ними необходимо использовать подходящую антистатическую одежду и обувь или по крайней мере предварительно убедиться в отсутствии остаточного заряда, коснувшись кончиком пальца металлической поверхности,

соединенной с системой заземления.

- Обесточьте устройство перед выполнением работ по чистке и техобслуживанию.
- Устройство должно использоваться исключительно по назначению.
- Фирма-изготовитель снимает с себя всякую ответственность за ущерб, нанесенный неправильным, ошибочным или небрежным использованием изделия.

Все данные и информация, содержащиеся в этой инструкции, могут быть изменены в любое время и без предварительного уведомления.

Все размеры приведены в мм, если не указано иное.

ОПИСАНИЕ

Блок питания для видеодомофонной системы X1.

Технические характеристики

Модель	VA/01
Электропитание (~В)	230
Макс. потребляемый ток (мА, перем. ток)	350
Макс. рассеиваемая мощность (Вт)	25
Номин. напряжение питания вызывных панелей (=В)	18
Потребляемый ток вызывных панелей (мА)	600
Пиковое напряжение питания вызывных панелей (=В)	18
Пиковый потребляемый ток вызывных панелей (А)	1,1 *
Напряжение питания шины (=В)	20

Модель	VA/01
Потребляемый ток шины, за 1' (мА)	800
Потребляемый ток шины, за 3' (мА)	200
Единицы DIN EN50022 35x7,5 (шт.)	12
Диапазон температур хранения (°С)	-25 - + 70
Диапазон рабочих температур (°С)	0 - +35
Класс защиты (IP)	30

(*) 1,6 А, если шина не подключена или питается автономно.

Расчет потребления

- a** Потребление вызывной панели в режиме ожидания
- b** Потребление вызывной панели в включенной камерой
- c** Потребление панели при активации электрозамка

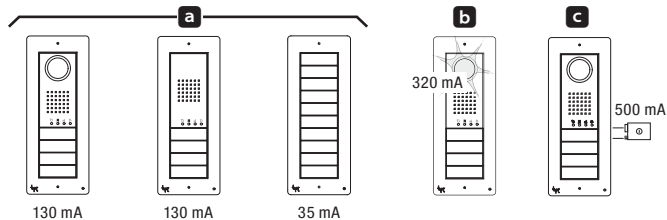

Примеры расчетов с компонентами системы в режиме ожидания

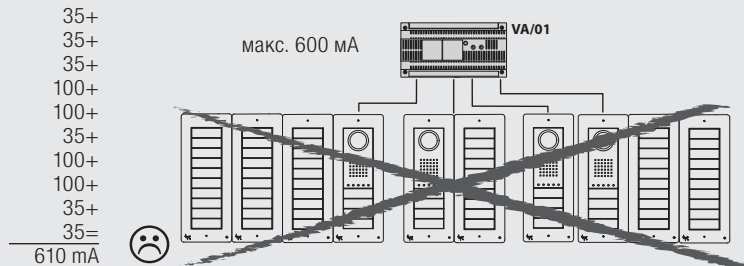
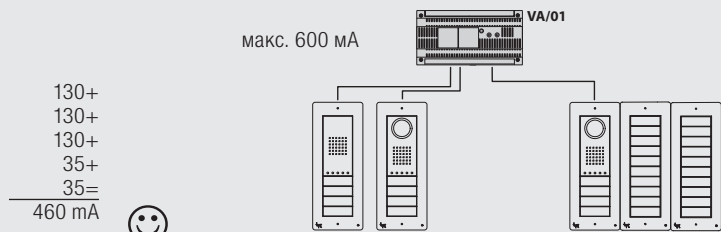

Примеры расчетов с активными компонентами системами

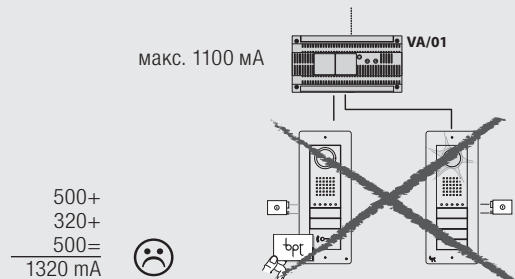
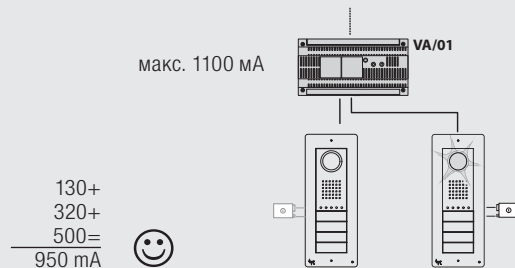

Основные компоненты

Клеммная колодка ①

~ ~ | Сеть электропитания

Клеммная колодка ②

•	Выход АиХ 1, открытый коллектор, макс. 100 мА
+12 V	общий
•	Выход АиХ 2, открытый коллектор, макс. 100 мА
+ -	Электропитание вызывных панелей =18 В (*)
V IN1	Вход ШИНЫ с вызывной панели 1
V IN2	Вход ШИНЫ с вызывной панели 2
V IN3	Вход ШИНЫ с вызывной панели 3
V OUT	Выход шины

(*) Устройство оснащено электронной защитой от перегрузок и коротких замыканий.

Разъемы ③/④

MINI USB	Для программирования с помощью ПК
RS232	Не используется

Кнопка ⑤

PROG | Для программирования вызывных панелей (**)

Перемычка ⑥

КАРТА
RFID PROG | Для запоминания/удаления кодов и TAG (**)

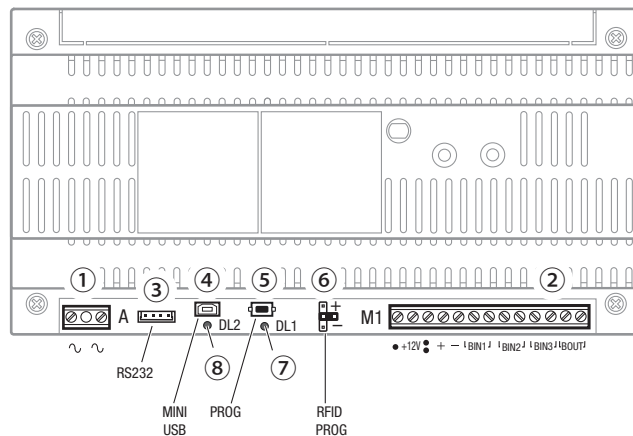

Светодиодные индикаторы ⑦/⑧

	Цвет	Значение
DL1 (**)	Желтый	Программирование
DL2	Зеленый	Вставлен USB

(**) Смотрите руководство по программированию вызывных панелей DC/01-DVC/01-DC/01ME-DVC/01ME, код FB00232.

Габаритные размеры (мм)

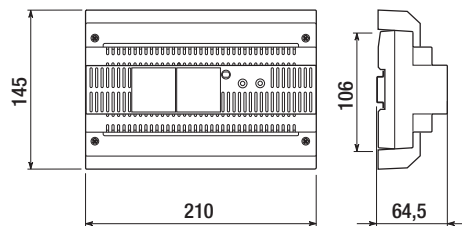

МОНТАЖ

Устройство может быть установлено на DIN-рейку в монтажном шкафу или же на стену при использовании защитных клеммных крышек.

 Блок питания всегда устанавливается горизонтально, как показано на рисунке. При установке в шкаф следует проверить наличие вентиляционных решеток.

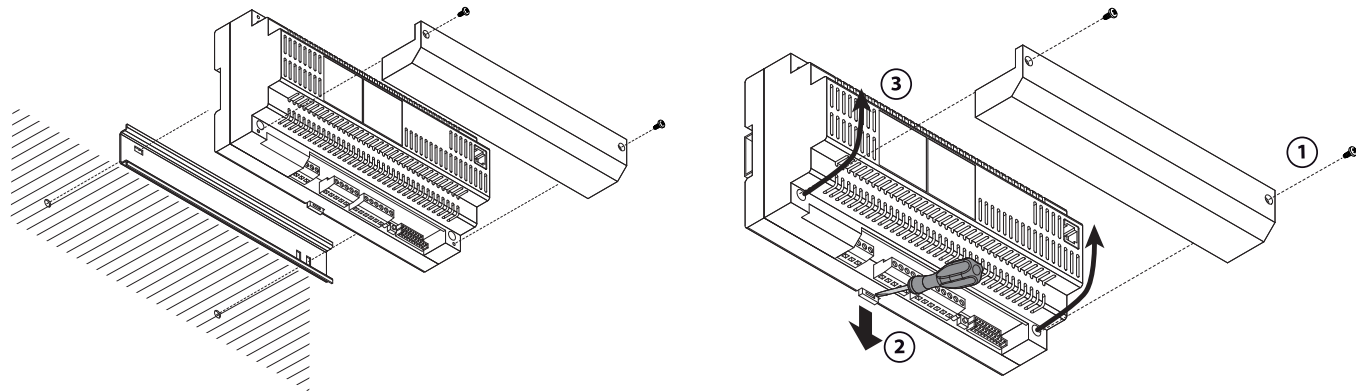

ВАРИАНТЫ СИСТЕМЫ С VA/01

Многоквартирная система с **a** 4 абонентскими устройствами.

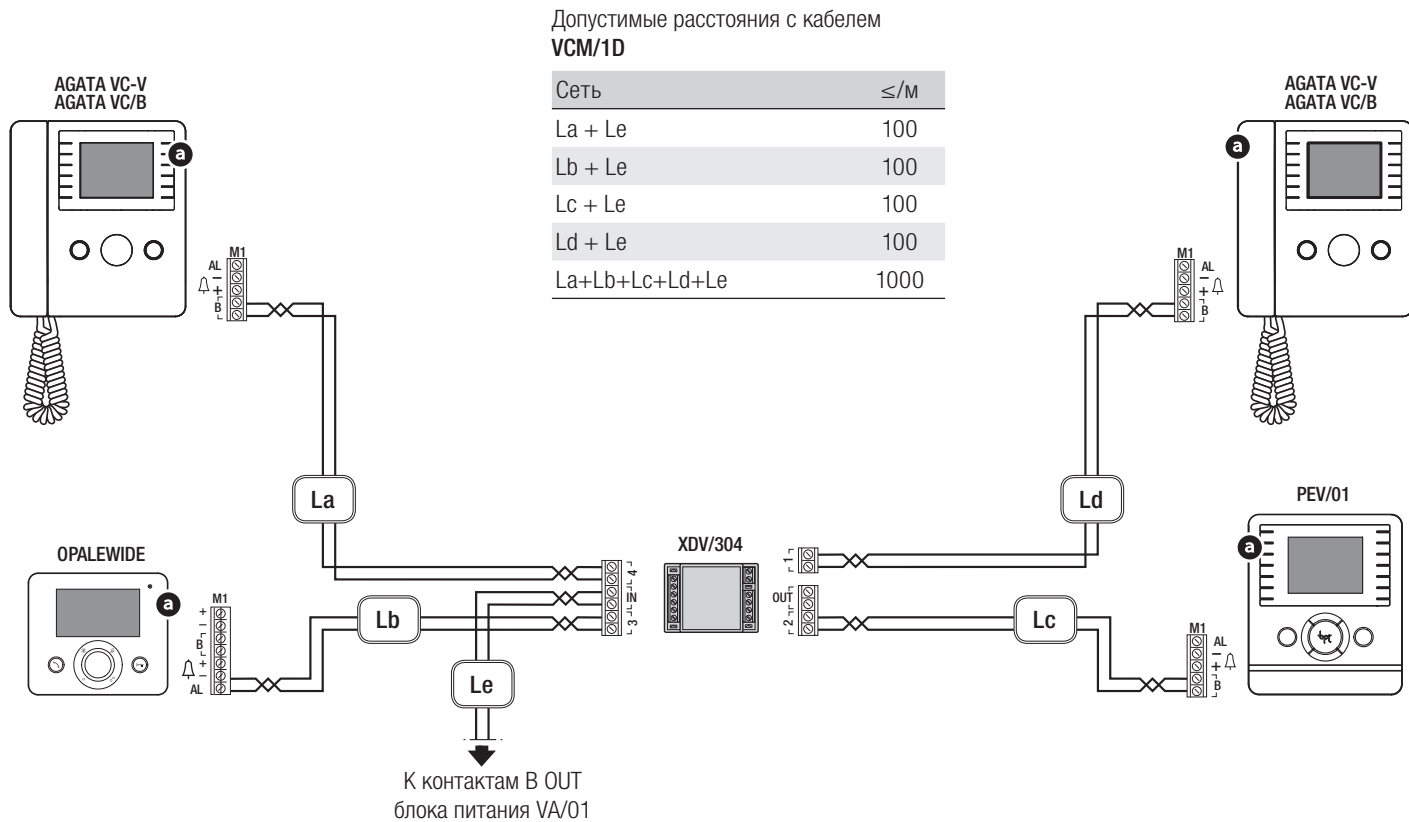

ВАРИАНТЫ СИСТЕМЫ С VA/01

Многоквартирная система с **a** 3 вызывными панелями.

Допустимые расстояния с кабелем
VCM/2D

Сеть	≤/м
L1, L2, L3	100
L1 + L2 + L3	300

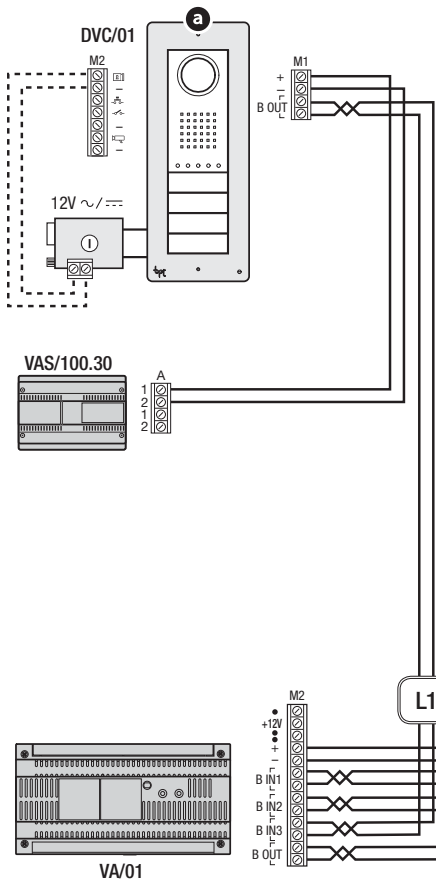

К контактам IN шин в
направлении абонентских
устройств.

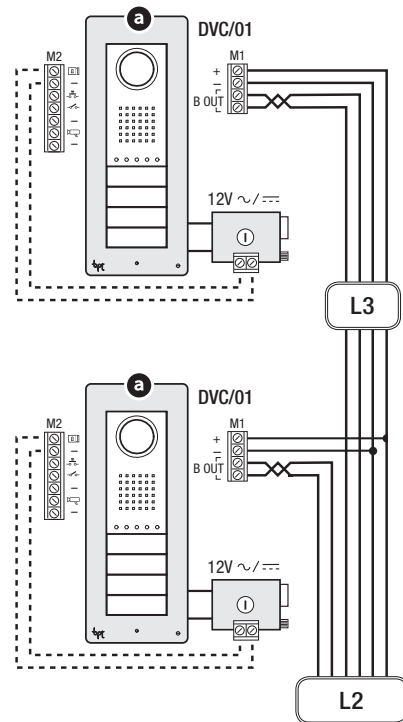

ВАРИАНТЫ СИСТЕМЫ С VA/01

Многоквартирная система с **a** 2 вызывными панелями и **b** 4 отдельными видеокамерами.

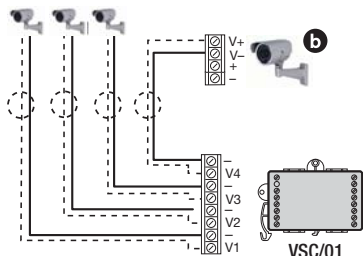

Допустимые расстояния с кабелем
VCM/2D

Сеть	≤/м
L1, L2	100
L1 + L2	200

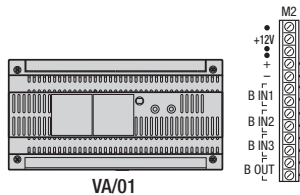

К контактам IN шин в
направлении абонентских
устройств.

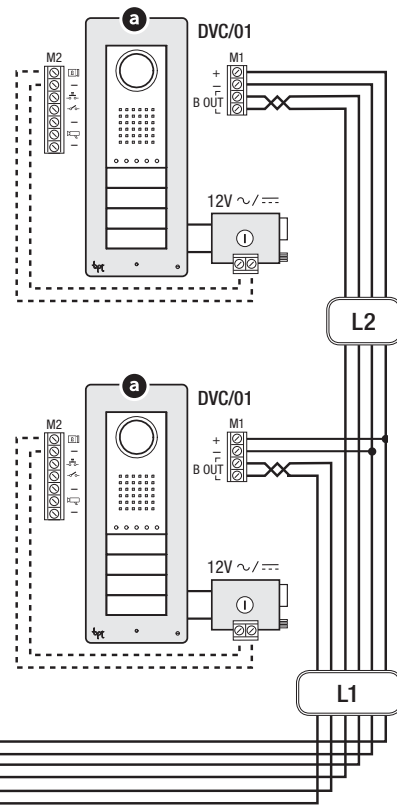

ПРОГРАММИРОВАНИЕ ГРУПП ИНТЕРКОМА

📖 Программирование группы интеркома следует проводить только после назначения кнопки или кода вызова для всех абонентских устройств (см. руководство по программированию вызывных панелей DC/01-DVC/01-DC/01ME-DVC/01ME, код FB00232).

Активация группы интеркома

Нажмите и удерживайте кнопку PROG ① на блоке питания не менее 25 секунд, пока светодиодный индикатор DL2 ② не начнет быстро мигать. Затем установите переключатель RFID PROG ③ в положение "+".

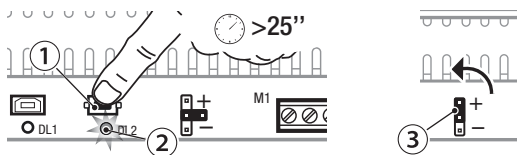

Встаньте напротив абонентского устройства и нажмите кнопку, которую хотите сделать кнопкой вызова: звуковой сигнал сообщит об успешном добавлении.

Повторите эти же действия для тех абонентских устройств, которые войдут в группу интеркома (макс. 4 на группу).

Для завершения процедуры нажмите кнопку ① и установите переключатель ② в нейтральную позицию.

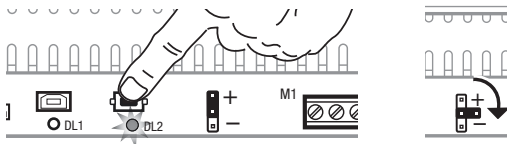

📖 В случае бездействия процедура завершается автоматически спустя 30 минут.

После добавления абонентского устройства в группу интеркома посредством назначения кнопки вызова, его будет невозможно из нее исключить.

Для изменения кнопки вызова абонентского устройства, уже запрограммированного и включенного в состав группы интеркома, или добавления к группе новых абонентских устройств достаточно повторить вышеописанную процедуру.

Отключение группы интеркома

Нажмите и удерживайте кнопку PROG ① на блоке питания не менее 25 секунд, пока светодиодный индикатор DL2 ② не начнет быстро мигать. Затем установите переключатель RFID PROG ③ в положение "-" не менее чем на 20 секунд.

Для завершения процедуры нажмите кнопку ① и установите переключатель ② в нейтральную позицию.

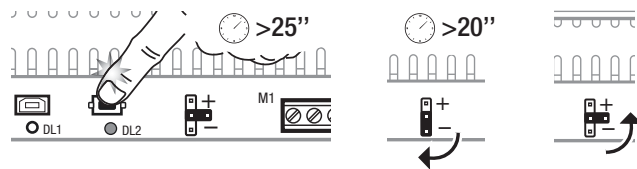

VA/01 допускает наличие только одной группы интеркома.

При возникновении потребности в добавлении других групп интеркома необходимо установить для каждой группы селектор VSE/301 перед распределителем видеосигналов. Невозможно одновременно конфигурировать группу интеркома с VA/01 и другие группы с VSE/301.

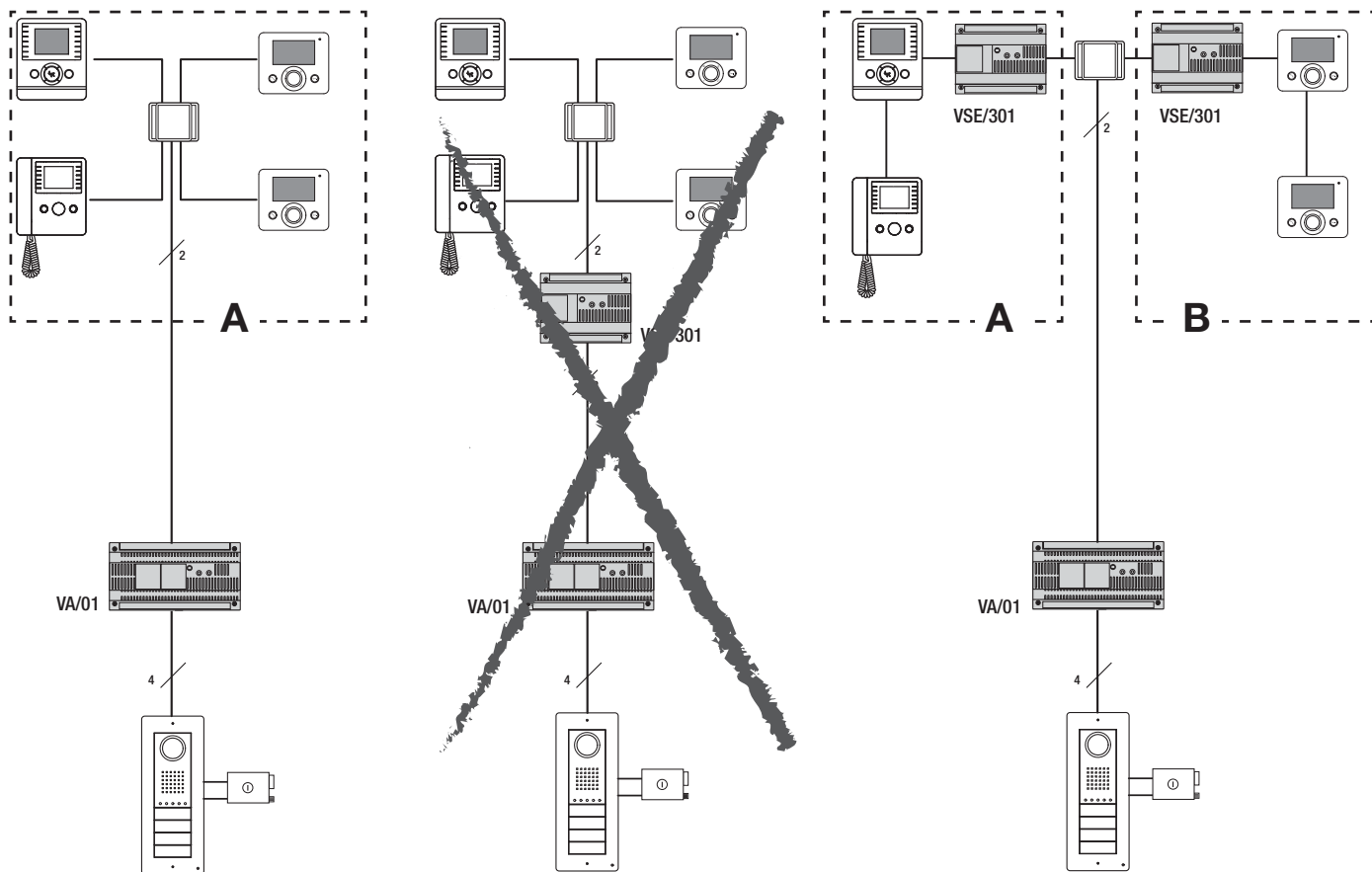

ЖУРНАЛ ПРОГРАММИРОВАНИЯ

СИСТЕМА

Блокировка

Имя

Количество пользователей Дата

Описание и расположение блока питания

VA/01
VA/08

SN

Описание и расположение УСТРОЙСТВ в СИСТЕМЕ

1 SN

2 SN

3 SN

4 SN

5 SN

6 SN

7 SN

8 SN

9 SN

10 SN

Описание и расположение УСТРОЙСТВ в СИСТЕМЕ

11 SN

12 SN

13 SN

14 SN

15 SN

16 SN

17 SN

18 SN

19 SN

20 SN

Описание и расположение УСТРОЙСТВ на ШИНЕ

1 SN

2 SN

3 SN

4 SN

5 SN

6 SN

7 SN

8 SN

9 SN

10 SN

11 SN

12 SN

13 SN

14 SN

Описание и расположение УСТРОЙСТВ на ШИНЕ

15 SN

16 SN

17 SN

18 SN

19 SN

20 SN

21 SN

22 SN

23 SN

24 SN

25 SN

26 SN

27 SN

28 SN

Описание и расположение УСТРОЙСТВ на ШИНЕ

29	SN
30	SN
31	SN
32	SN
33	SN
34	SN
35	SN
36	SN
37	SN
38	SN
39	SN
40	SN
41	SN
42	SN

Описание и расположение УСТРОЙСТВ на ШИНЕ

43	SN
44	SN
45	SN
46	SN
47	SN
48	SN
49	SN
50	SN
51	SN
52	SN
53	SN
54	SN
55	SN
56	SN

Описание и расположение УСТРОЙСТВ на ШИНЕ

57 SN

58 SN

59 SN

60 SN

61 SN

62 SN

63 SN

64 SN

65 SN

66 SN

67 SN

68 SN

69 SN

70 SN

Описание и расположение УСТРОЙСТВ на ШИНЕ

71 SN

72 SN

73 SN

74 SN

75 SN

76 SN

77 SN

78 SN

79 SN

80 SN

81 SN

82 SN

83 SN

84 SN

Описание и расположение УСТРОЙСТВ на ШИНЕ	
85	SN
86	SN
87	SN
88	SN
89	SN
90	SN
91	SN
92	SN

Описание и расположение УСТРОЙСТВ на ШИНЕ	
93	SN
94	SN
95	SN
96	SN
97	SN
98	SN
99	SN
100	SN

УТИЛИЗАЦИЯ

Came S.p.A. имеет сертификат системы защиты окружающей среды UNI EN ISO 14001, гарантирующий экологическую безопасность на ее заводах. Мы просим, чтобы вы продолжали защищать окружающую среду. CAME считает одним из фундаментальных пунктов стратегии рыночных отношений выполнение этих кратких руководящих принципов:

УТИЛИЗАЦИЯ УПАКОВКИ

Упаковочные компоненты (картон, пластмасса и т. д.) — твердые отходы, утилизируемые без каких-либо специфических трудностей. Необходимо просто разделить их так, чтобы они могли быть переработаны.

Утилизацию необходимо проводить в соответствии с действующим законодательством местности, в которой производилась эксплуатация изделия.

УТИЛИЗАЦИЯ ИЗДЕЛИЯ

Наши продукты изготовлены с использованием различных материалов. Большая их часть (алюминий, пластмасса, сталь, электрические кабели) ассимилируется как городские твердые отходы. Они могут быть переработаны специализированными компаниями.

 Другие компоненты (электронные платы, батарейки брелоков-передатчиков и т.д.), напротив, могут содержать загрязняющие вещества.

Они должны передаваться компаниям, имеющим лицензию на их переработку.

Утилизацию необходимо проводить в соответствии с действующим законодательством местности, в которой производилась эксплуатация изделия.

ДЕКЛАРАЦИЯ О СООТВЕТСТВИИ

Декларация С С. CAME S.p.A. заявляет, что изделие соответствует основным требованиям и положениям, установленным Директивой 2004/108/CE. Оригинал декларации предоставляется по требованию.

CAME 

CAME.COM

CAME S.P.A.

Via Martiri Della Libertà, 15

31030 Dosson di Casier - Treviso - Italy

tel. (+39) 0422 4940 - fax. (+39) 0422 4941